

seeglass lux[®]

Para los amantes
del diseño

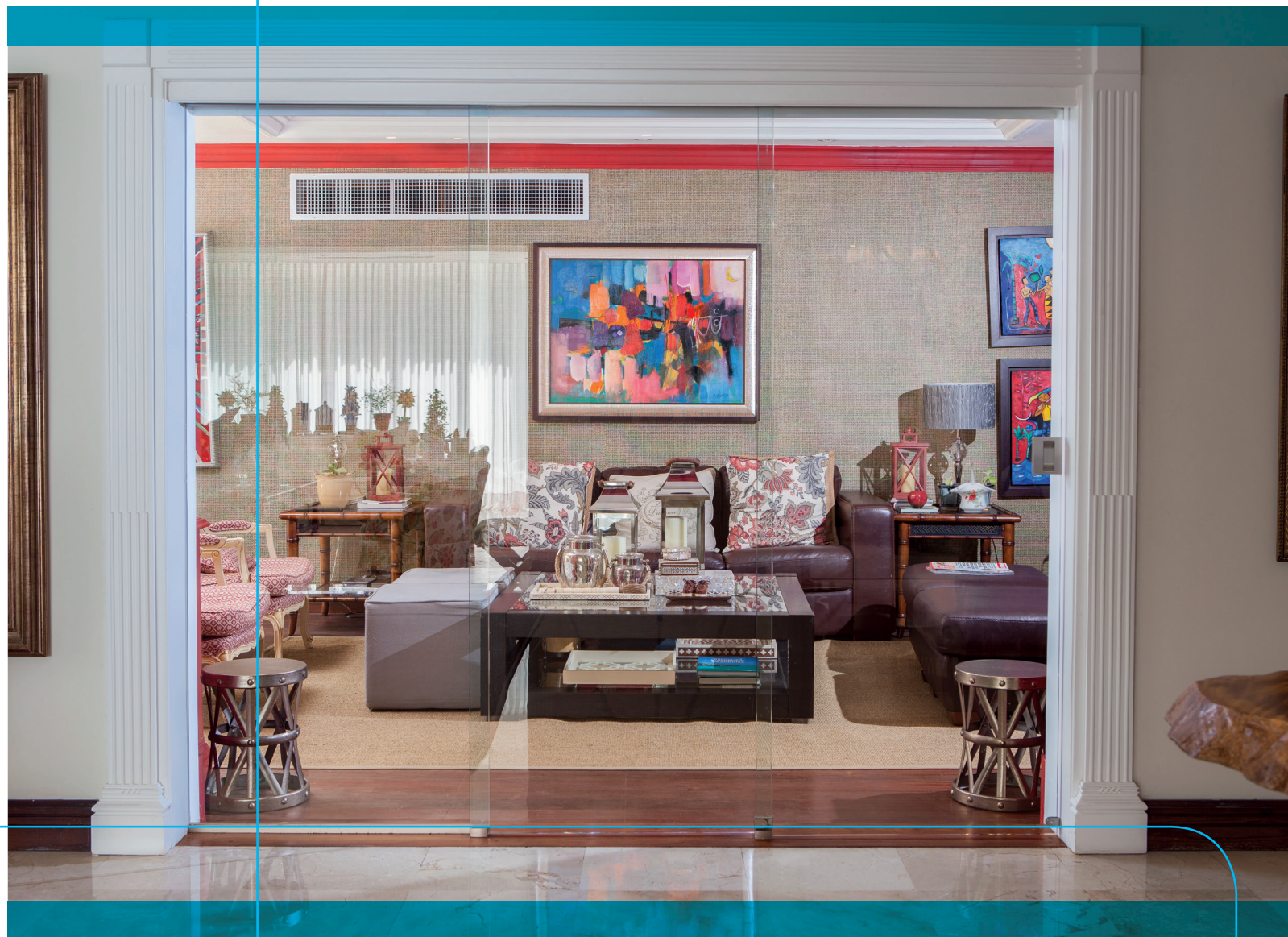



PANELES DE VIDRIO DESLIZANTES



Seeglass-lux es el sistema de paneles de vidrio deslizantes diseñado para separar espacios interiores. Esta solución, creada especialmente para optimizar el paso de la luz natural y la eficiencia energética. Es ideal tanto para viviendas como para oficinas, restaurantes, hoteles, etc...

Gracias al movimiento deslizante lateral de los paneles de vidrio, se generan unas configuraciones especiales que permiten esconder las mamparas móviles dentro de muros o en secciones arquitectónicas específicas (huecos, pasarelas, etc.)

La nueva opción de **decoración estilo industrial**, que hemos introducido como novedad en **Seeglass-lux**, lleva incorporada en el propio vidrio una impresión digital térmica que consigue un efecto actual y diferenciador.

Su diseño minimalista en color negro mate, combina a la perfección con los diferentes accionamientos y accesorios del sistema, y crea una consonancia cromática en el ambiente que enamorará a todo el que lo vea.





VENTAJAS DEL SISTEMA

-  Ideal para espacios interiores.
-  Producto de máxima calidad.
-  Fácil instalación, manejo y limpieza.
-  Variedad de aplicaciones (HORECA, establecimientos y vivienda).
-  Optimización de la luz natural.
-  Aprovechamiento de espacios.
-  Diseño elegante y actual.
-  Adaptable a cualquier espacio protegiendo sus estructuras y elementos.
-  Mínimo desgaste de los componentes.
-  Eficiencia energética y sostenibilidad.

CONFIGURACIONES MÚLTIPLES

Por el gran número de configuraciones posibles, se pueden crear uniones centrales para unir varios sistemas.

Especialmente recomendadas para cubrir grandes anchuras o para conseguir puertas de estilo comercial.

Se trata de una unión de marcos sencilla, que permite ensamblar varias secciones para conseguir aprovechar grandes espacios.

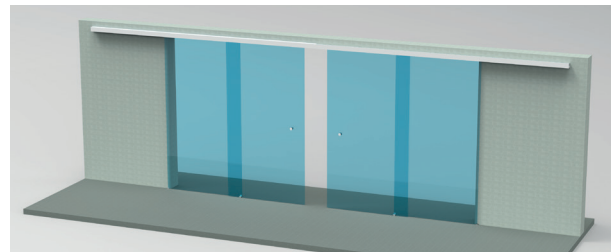

CONFIGURACIONES POSIBLES

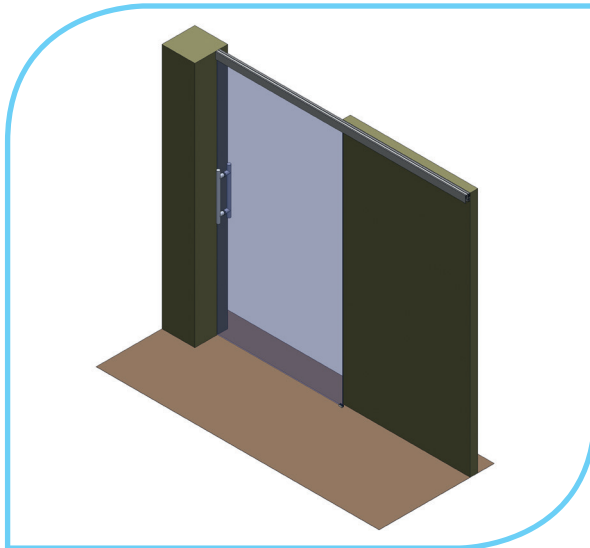

MODELO M1

Sistema formado por 1 panel deslizante, perfecto para separación de espacios pequeños y de diferentes ambientes.

Altura máxima	3000 mm
Ancho máximo	1500 mm
Ancho máximo de hoja	1500 mm

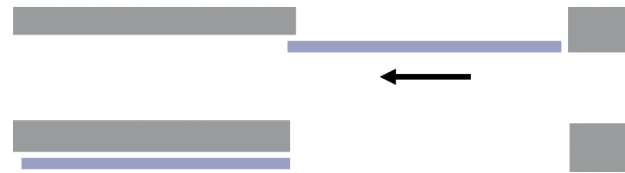

A techo

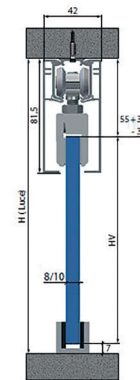

A pared

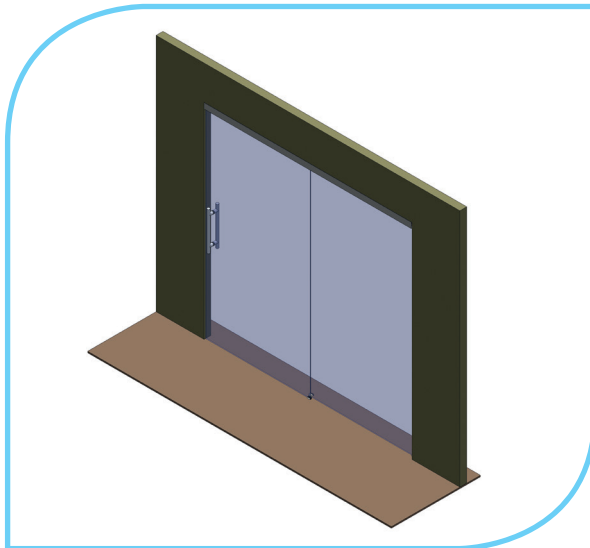
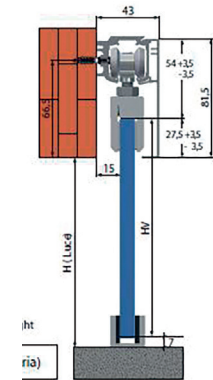

MODELO M1F

Sistema formado por 1 panel deslizante y una hoja móvil.

Altura máxima	3000 mm
Ancho máximo	3000 mm
Ancho máximo de hoja	1500 mm

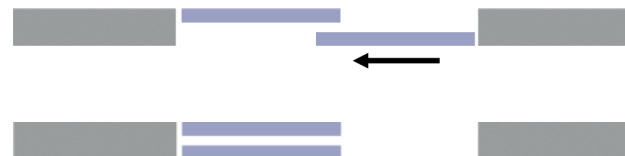

A techo

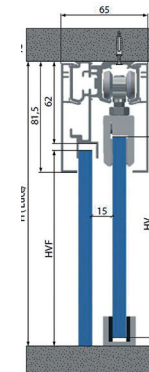

A pared

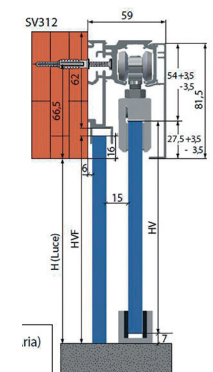

CONFIGURACIONES POSIBLES

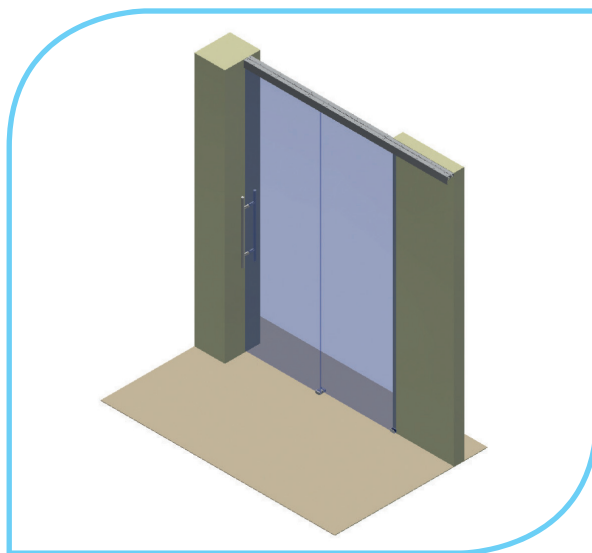

MODELO M2

Sistema formado por 2 paneles deslizantes.

Altura máxima	3000 mm
Ancho máximo	3000 mm
Ancho máximo de hoja	1500 mm

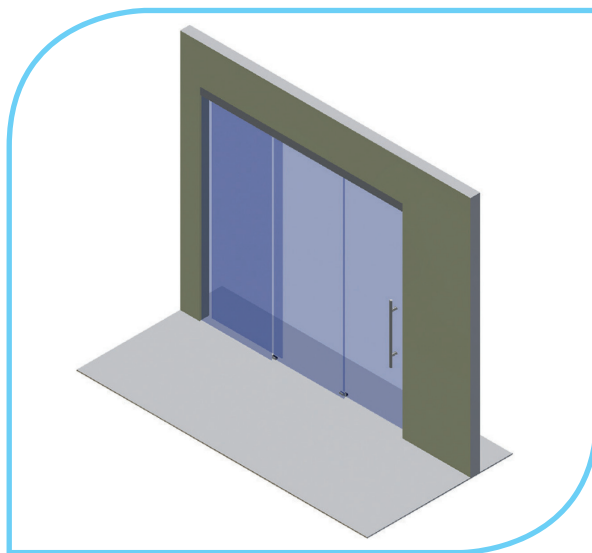
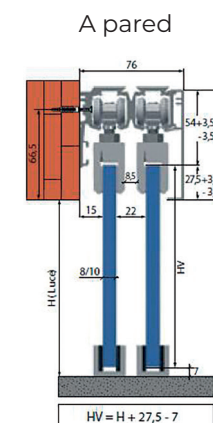
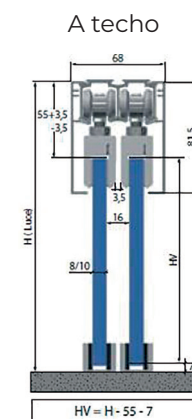

MODELO M2F

Sistema formado por 2 paneles deslizantes y una hoja móvil.

Altura máxima	3000 mm
Ancho máximo	4500 mm
Ancho máximo de hoja	1500 mm

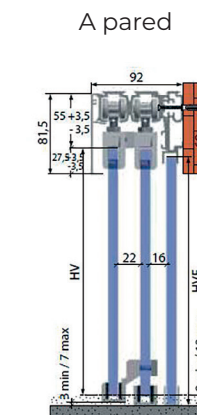
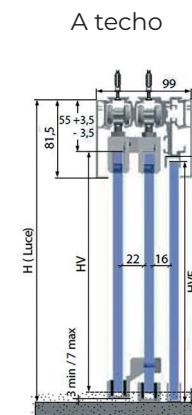
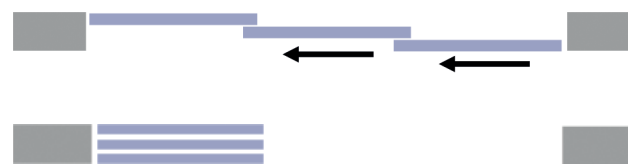

CONFIGURACIONES POSIBLES

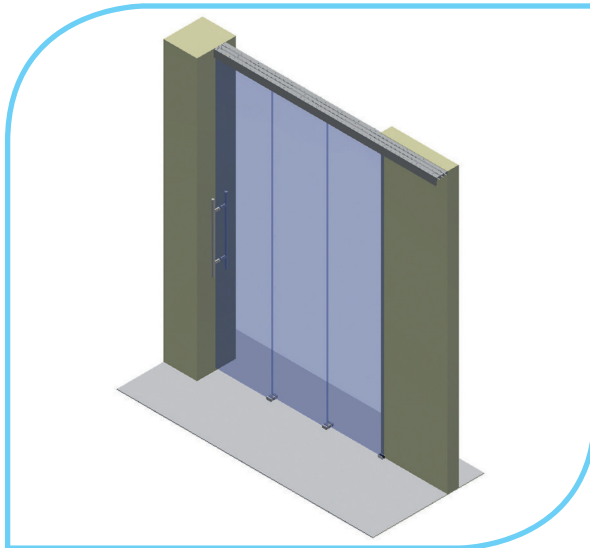

MODELO M3

Sistema formado por 3 paneles deslizantes.

Altura máxima	3000 mm
Ancho máximo	3200 mm
Ancho máximo de hoja	1400 mm

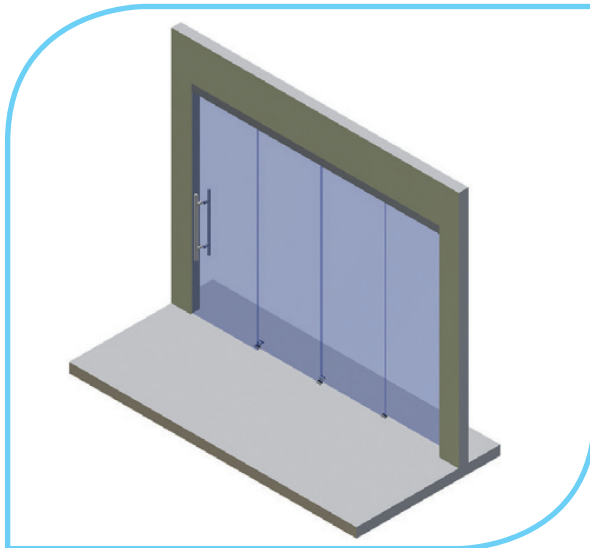
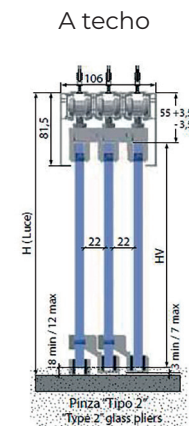
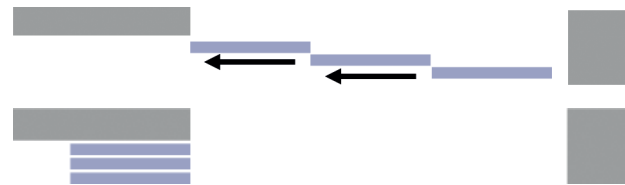

MODELO M3F

Sistema formado por 3 paneles deslizantes y una hoja fija.

Altura máxima	3000 mm
Ancho máximo	5600 mm
Ancho máximo de hoja	1400 mm

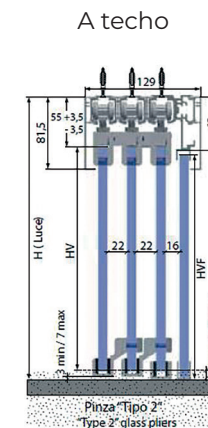
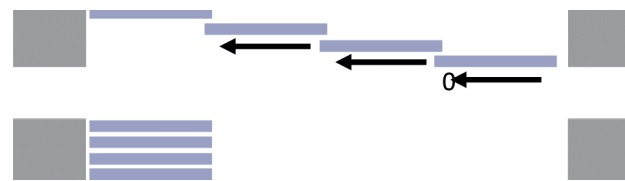

CONFIGURACIONES POSIBLES

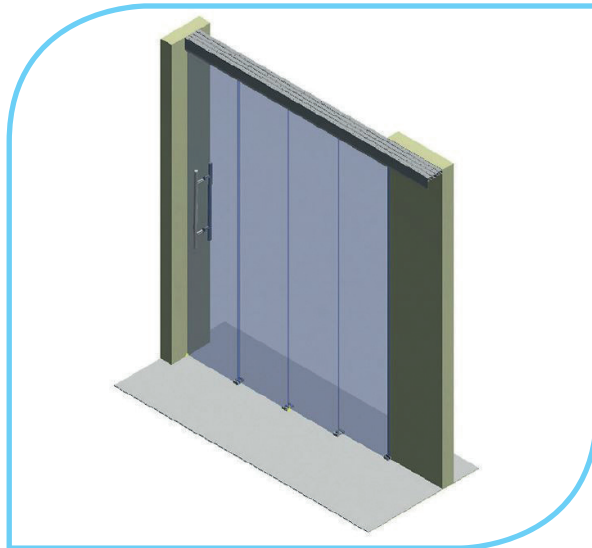

MODELO M4

Sistema formado por 4 paneles deslizantes.

Altura máxima	3000 mm
Ancho máximo	4400 mm
Ancho máximo de hoja	1100 mm

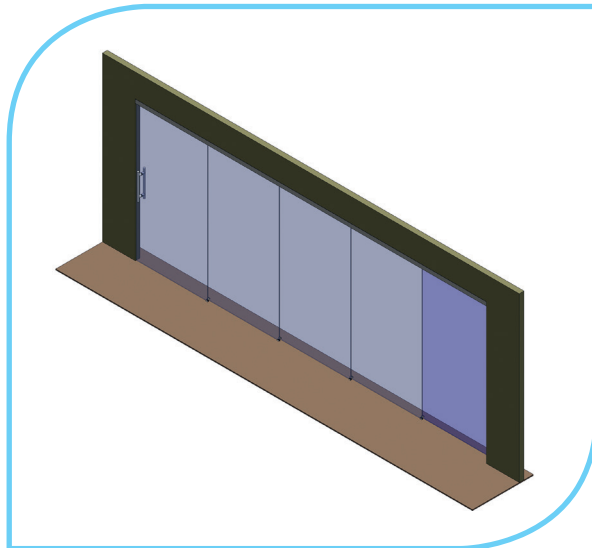
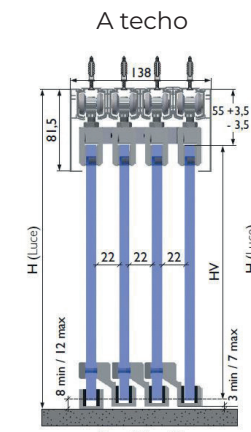
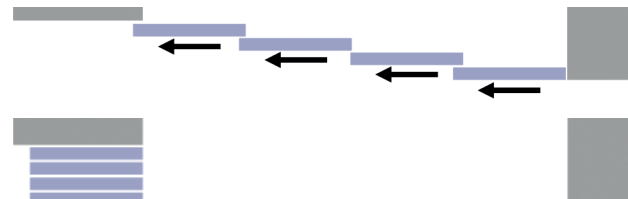

MODELO M4F

Sistema formado por 4 paneles deslizantes y una hoja fija.

Altura máxima	3000 mm
Ancho máximo	5500 mm
Ancho máximo de hoja	1100 mm

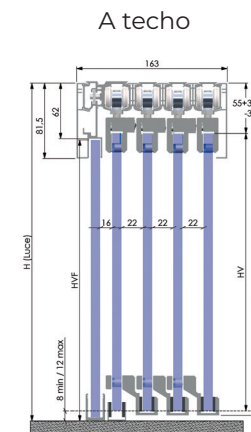
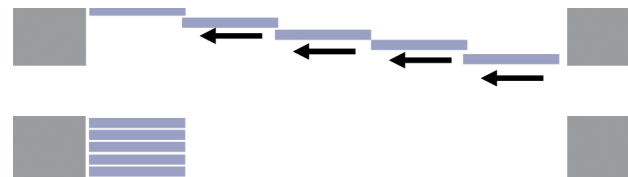

TIRADOR UÑERO - ACC. ESTÁNDAR



Sistema accionador estándar, uñero ciego con diámetro de 60 mm.

Acabado: Cromo brillo y Negro Mate.

CERRADURA S-6



Sistema de cerradura con pomo llave más accionador por ambos lados.

Acabados: Cromo brillo o mate, negro mate o imitación INOX.

TIRADOR HOJA MÓVIL



Permite mover la hoja de forma ergonómica, sin necesidad de tocar el vidrio. Incluye un tirador alojado en su interior.

Acabados: Aluminio mate, cromo brillo y aluminio satinado.



SOPORTES Y ACCESORIOS

KIT PARADA SUAVE

Sistema de amortiguación hidráulica que permite el cierre y apertura de las hojas de forma controlada para evitar que las hojas y el sistema pueda ser dañado.

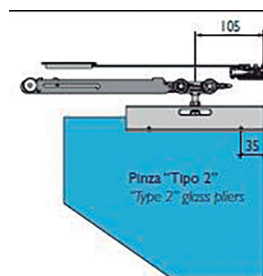

MEDIDAS MÍNIMAS/MÁXIMAS DE VIDRIOS

Tipo	Parada suave Simple	Parada suave Doble	Mín.	Máx.
STD	No disp.	No disp.	500mm	1500mm
STD	1 Ud.	No disp.	560mm	1500mm
STD	No disp.	1 Ud.	790mm	1100mm

GUÍAS INFERIORES

Sistema de guías inferiores de aluminio colocadas en los cantos inferiores de los paneles de vidrio que garantizan el movimiento lateral.

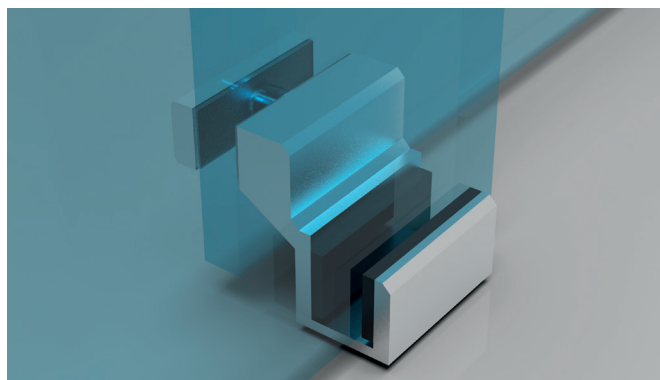

PINZA DE SUJECCIÓN

Pinza y mordazas de alta resistencia especialmente diseñadas para soportar grandes paneles de vidrio de gran peso y tamaño.

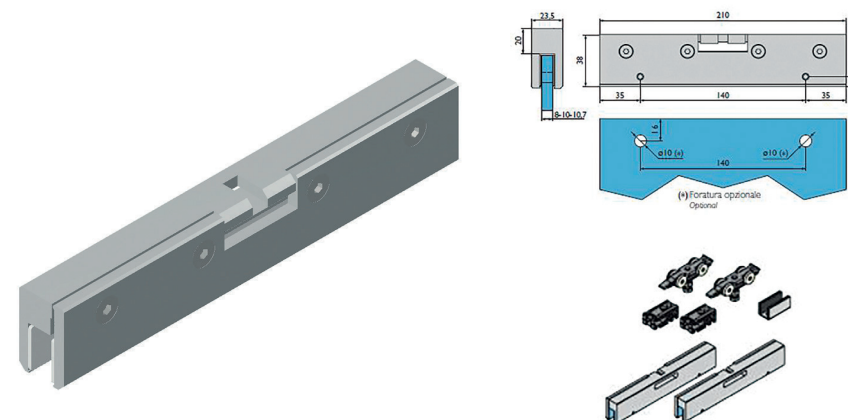



COLORES EN STOCK - ANODIZADOS	
ANODIZ. PLATA GR/PUL	
ANODIZ. INOX	

TEXTURADOS Y MATES	
9011 MATE	



Consulte disponibilidad, precio y plazo de entrega para otros acabados Carta RAL, anodizados e Imitación Madera

HOMOLOGACIONES



3 años de garantía*.

*(Para ver la garantía en detalle, descargue las condiciones generales de venta en el área de cliente de la web).



Seeglass-lux cumple con las normas internacionales de Qualanod, Qualideco y Qualicoat



Seeglass dispone de mercado CE.

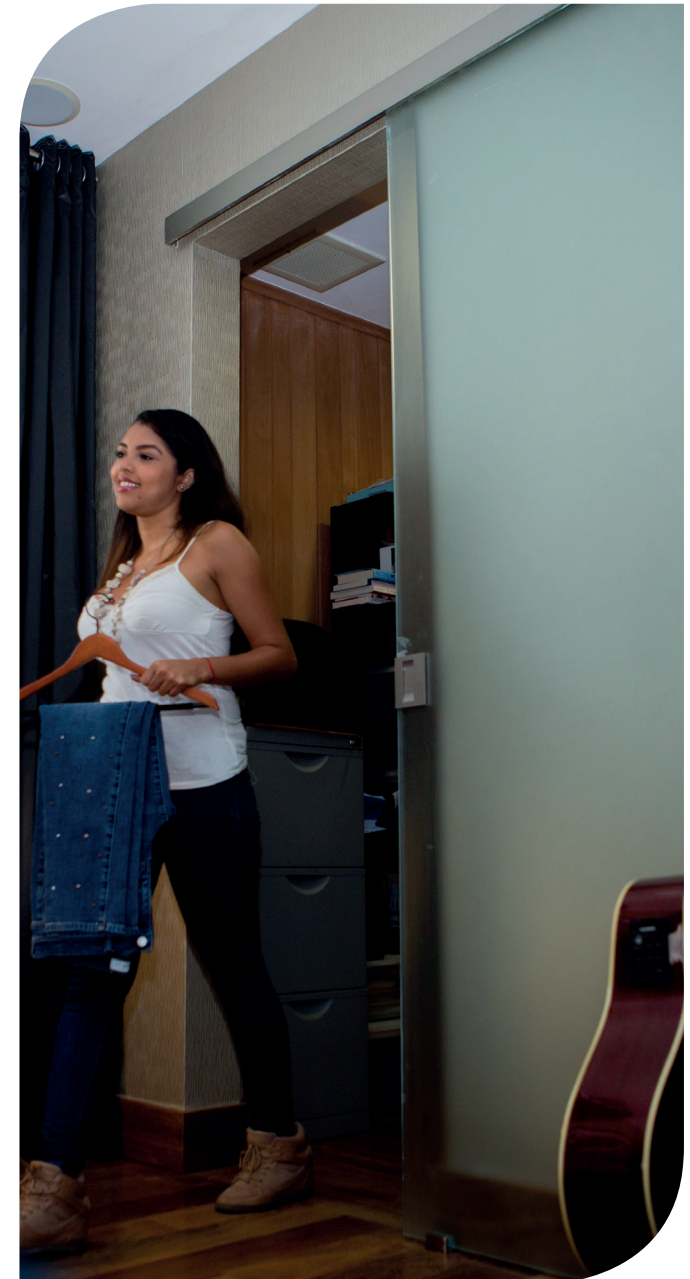



MADE IN SPAIN



C3 Systems, S.L. · Marie Curie, 23-25 · Elche Parque Empresarial · 03203 Elche (Alicante) España
Telf. +34 966 286 186
c3systems@c3systems.es · www.c3systems.es



ED. 6 - 2023

Este documento responde a una mera función de promoción comercial; no constituye una auténtica oferta publicitaria en sentido «estricto». De cara a la formación del oportuno contrato, rogamos se ponga en contacto con C3 Systems, S.L. con el fin de ofrecerle una información concreta y personalizada, que contenga datos objetivos, referidos a características relevantes, y que, si cabe entender que constituirá una oferta en sentido «estricto».

C3 Systems, S.L. se compromete a través de este medio a no realizar publicidad engañosa. A estos efectos, por lo tanto, no serán considerados como publicidad engañosa los errores formales o numéricos que puedan encontrarse a lo largo del contenido de este documento; en particular, en lo que se refiere a las imágenes que lo acompañan, que lo son de forma ilustrativa y no contractual. En todo caso, C3 Systems, S.L., se compromete a corregirlo tan pronto como tenga conocimiento de dichos errores.