

seeglass run®



Personalice su entorno y  
disfrute de un mayor confort

 **C<sup>3</sup>Systems**  
The open view company

SISTEMA DE CERRAMIENTO ACRISTALADO DE HOJAS CORREDERAS SIN PERFILES VERTICALES





Cerramiento idóneo para lugares donde no se desee invadir el espacio interior, tales como restaurantes, terrazas y separaciones de estancias. El sistema corredero permite desplazar paralelamente y de forma horizontal cada una de las hojas hacia un lado o ambos. Cuando se abre o cierra el primer panel, el resto de las hojas se abren y se cierran automáticamente gracias a los topes de arrastre que este sistema lleva integrados.

- 

Altura del sistema hasta 3000 mm
- 

Anchos de hoja de hasta 1100 mm
- 

Rodamientos alta calidad capaces de soportar hasta 80 kgs
- 













Testado en más de 40 000 ciclos de apertura a máxima carga
- 

Rápido y fácil ajuste de las hojas mediante tornillo de regulación inferior
- 

Sistema anti-vuelco de hojas
- 

Protección de apertura forzada

VENTAJAS DEL SISTEMA

-  Sistema sencillo y seguro por sí mismo.
-  Fácil limpieza y bajo mantenimiento.
-  No invade el espacio hacia el interior.
-  Integración perfecta, no rompe la estética de la edificación.
-  Permite una visión sin límites.
-  Protección contra inclemencias climatológicas.
-  Fácil instalación y manejo.
-  Producto de máxima calidad.
-  Variedad de aplicaciones.
-  Aprovechamiento de espacios infrautilizados.
-  Alarga la vida del inmueble protegiendo sus estructuras y elementos.
-  Reduce el mantenimiento del espacio.



CONFIGURACIONES

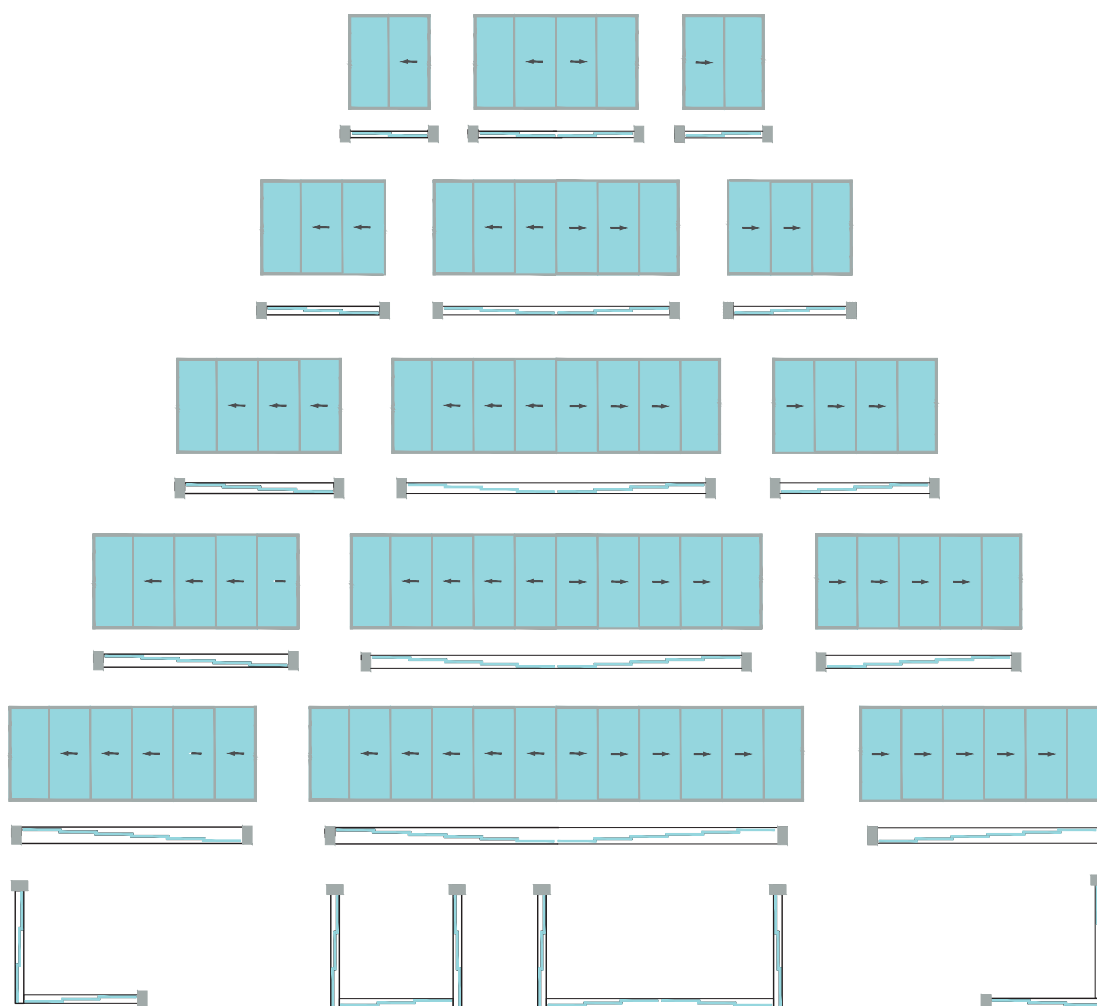

DECORACIÓN ESTILO INDUSTRIAL



Sistema de cerramiento deslizante estilo industrial que separa ambientes sin perder nada de luz natural.

Esta nueva opción, sencilla y singular, se adapta a cualquier tipo de espacio y crea un estilo de diseño interior actual y vanguardista que aporta una elegante presencia en las estancias.

- ▶ Disponible en aluminio negro mate.
- ▶ Espesor de vidrio de 10 mm
- ▶ En vidrios de altura inferior/igual a 1500mm solo un perfil horizontal decorativo.
- ▶ En vidrios de altura superior a 1500mm dos perfiles horizontales decorativos.
- ▶ A medida y listo para instalar.

## CARACTERÍSTICAS ESPECIALES

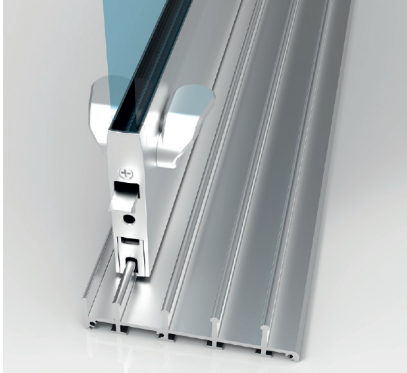

**DOBLE ACCIONAMIENTO:**  
Posibilidad de apertura interior / exterior mediante auto-cierre.



**ACABADOS:**  
Acabado de tapas disponibles:  
-Cromo Mate  
-Blanco  
-Negro  
-Plata

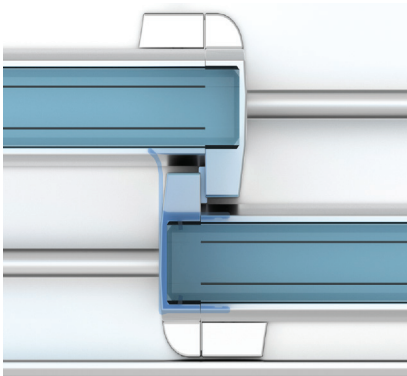

**JUNTA ENTRE VIDRIOS - ESTÁNDAR:**  
Para mejorar la estanqueidad del sistema sin que ello afecte a la estética del cerramiento, incorporamos juntas de pvc de alta calidad en el cruce de hojas.

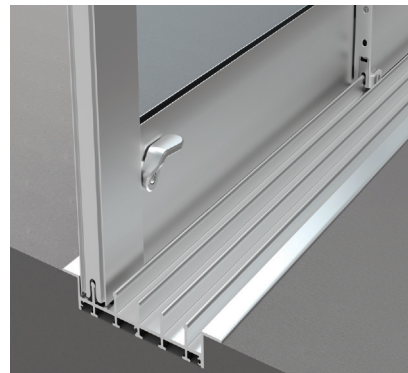

**PERFIL EMBUTIDO:**  
Perfil inferior embutido en suelo para instalaciones en donde se requiera disponer de un acceso libre de obstáculos, evitando escalón.

## FÁCIL INSTALACIÓN

El sistema de regulación de los rodamientos, permite una fácil instalación, asegurando el correcto deslizamiento de las hojas por los sistemas de guiado superior e inferior.

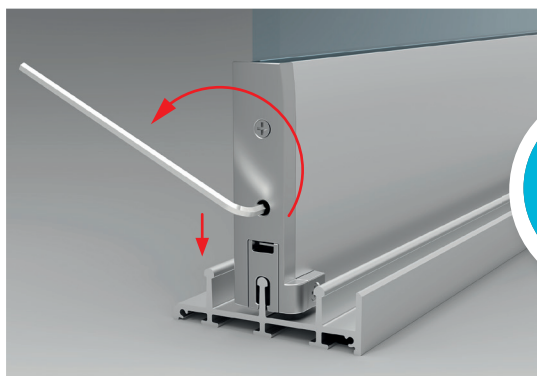

REGULACIÓN  
HASTA 5 mm

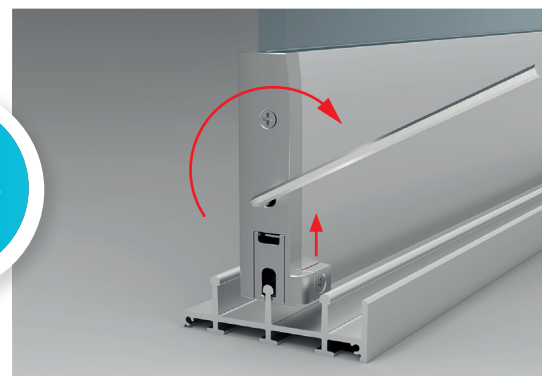

## ACCIONAMIENTOS DISPONIBLES

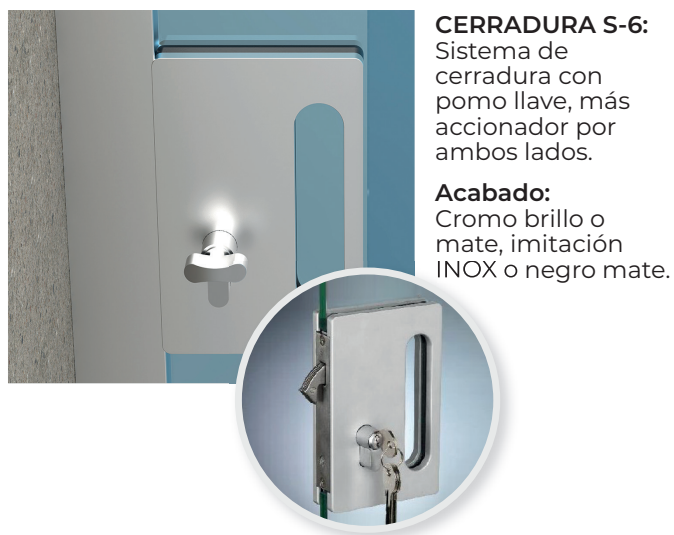

## SISTEMAS DE CIERRE

Con el fin de conseguir un cierre completo y una mayor seguridad, se puede elegir entre dos sistemas de cierre:



## DETALLES DEL SISTEMA - SUPERFICIE

Sección sistema 6 carriles

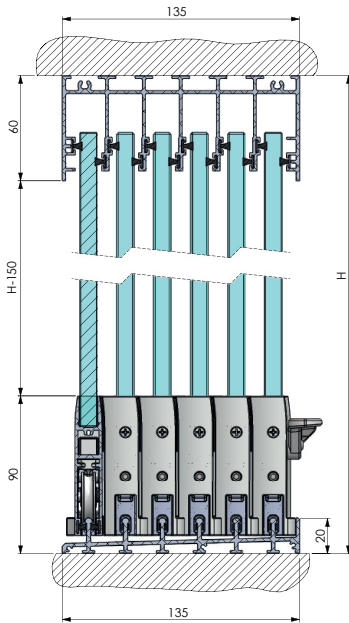

Sección sistema 5 carriles

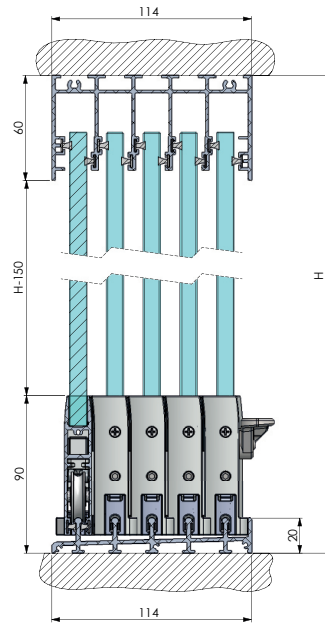

Sección sistema 4 carriles

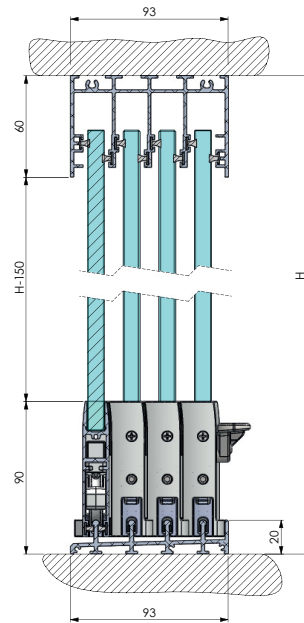

Sección sistema 3 carriles

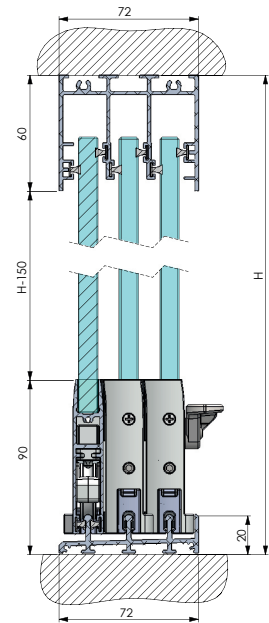

## DETALLES DEL SISTEMA - ENCASTRADO EN OBRA

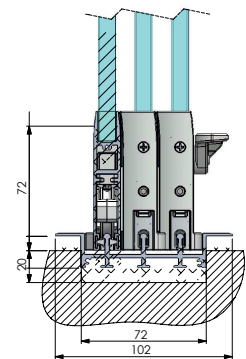
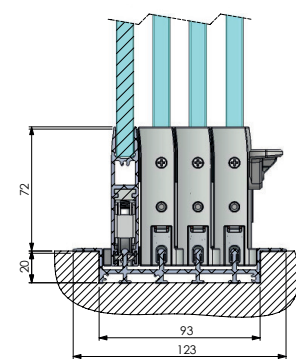
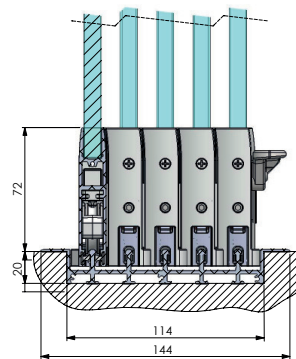
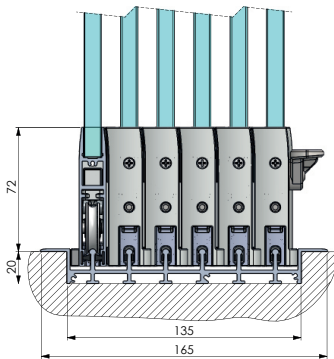

### ESPECIFICACIONES TÉCNICAS MODELO SEEGLOSS-RUN

Número de carriles	3	4	5	6
Tipo de marco inferior	ELEVADO (20mm) ó EMPOTRADO (20mm)			
Tipo de vidrio	TEMPLADO 10mm u 8mm			
Alto máximo del sistema	3000 mm para 10 mm y 2300 para 8 mm			
Ancho máximo del sistema	ILIMITADO			
Ancho máximo de la hoja	1200 mm*			
Sujeción de vidrio	PEGADO			
Tipo de apertura	CORREDERO			
Localización del peso	PESO PARTE INFERIOR			
Acabados disponibles	ANODIZADOS, COLORES RAL, IMITACIÓN MADERA			

\*Dependiendo del tipo de altura solicitada, el ancho máximo de hoja puede sufrir variaciones.



## GARANTÍA

El cerramiento acristalado **seeglass-run** se fabrica en su totalidad en ESPAÑA. Todos los componentes son diseñados y fabricados por C3 SystemS, S.L.  
Este producto cuenta con los ensayos que ordena la normativa sobre la resistencia al viento y estanquidad.



**seeglass-run** dispone de **mercado CE**. Avalamos el proceso de certificación mediante la declaración de conformidad debidamente sellada y firmada.



**seeglass-run** cumple con las normas internacionales sobre el lacado de aluminio **Qualanod, Qualideco y Qualicoat**.

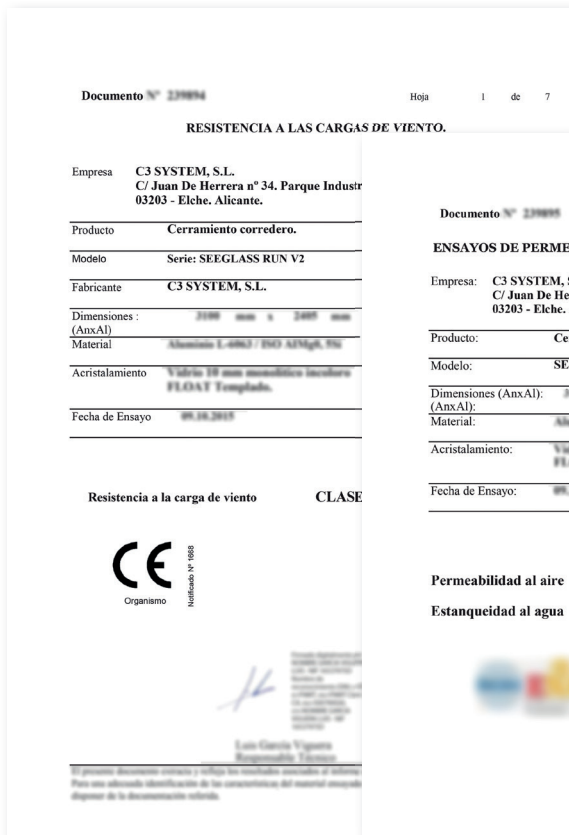

Disponibles en toda la gama **RAL, anodizados** e imitación **madera**.

**MADE IN SPAIN**



C3 Systems, S.L. · Marie Curie, 23-25 · Elche Parque Empresarial · 03203 Elche (Alicante) España · Telf. +34 966 286 186  
c3systems@c3systems.es · www.c3systems.es

