

seesky bio<sup>®</sup>

*Protección solar  
inteligente los 365  
días del año*

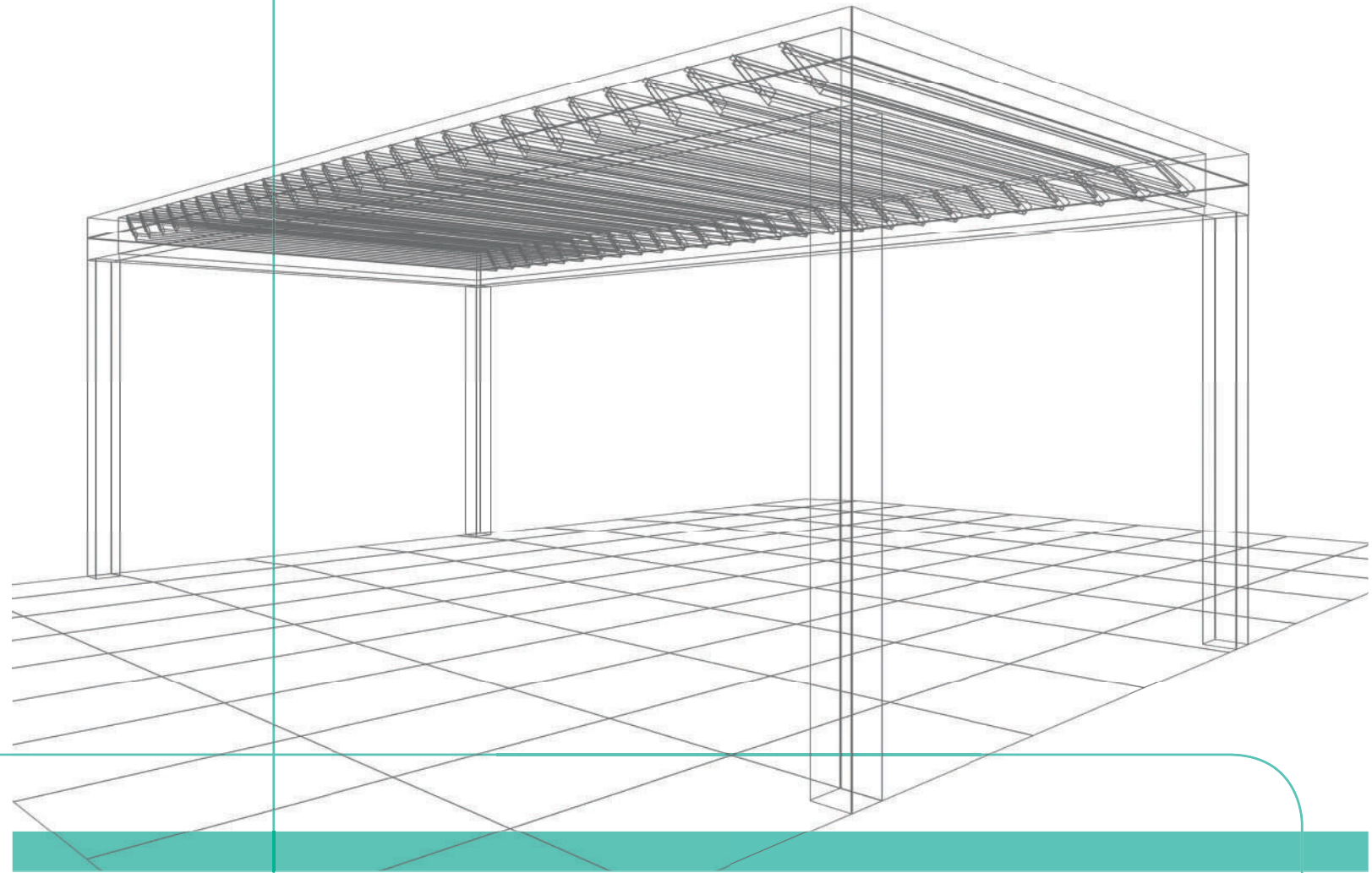

# Pérgola bioclimática

seesky bio<sup>®</sup>

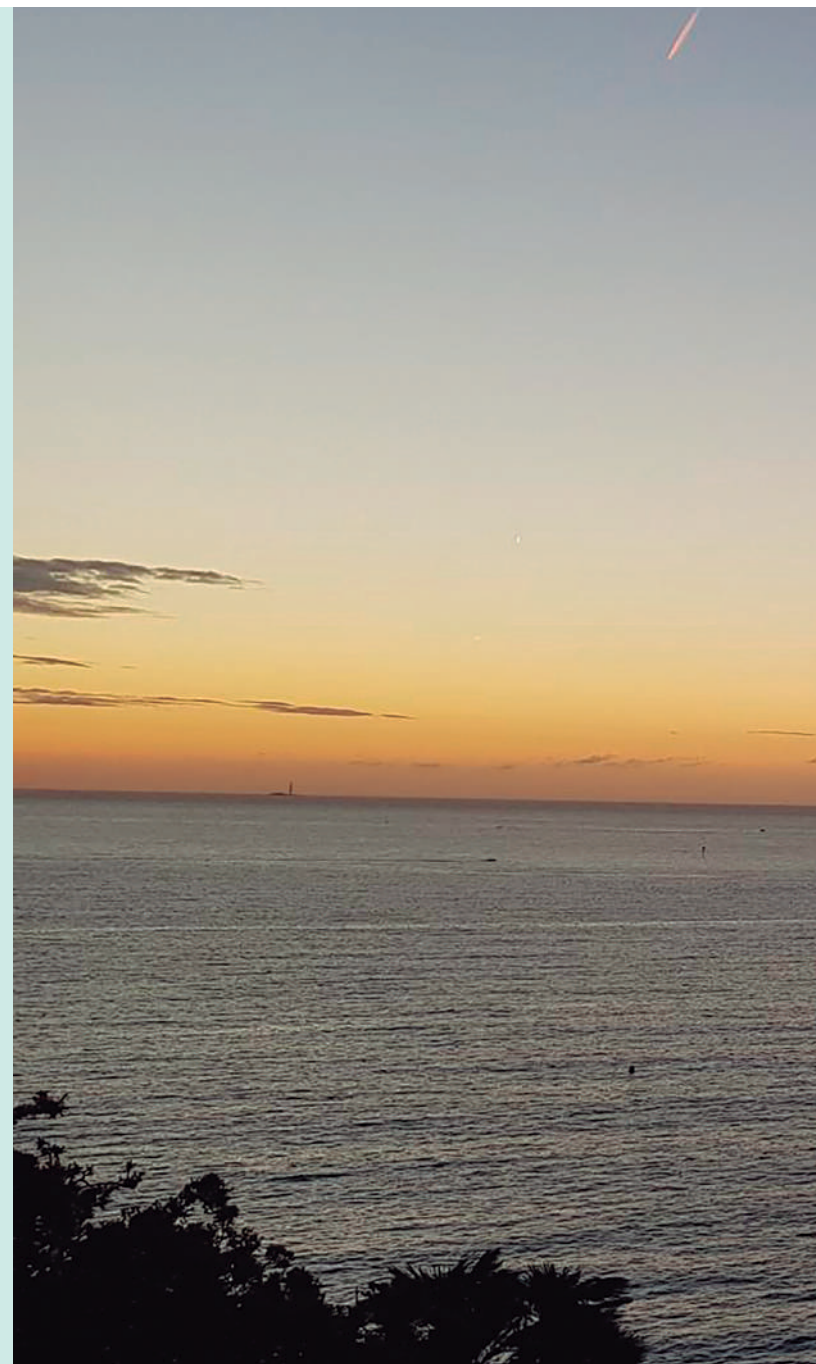





C3 Systems está muy comprometida con su equipo humano, con sus clientes, con su entorno y con el medioambiente. Trabajamos cada año con el objetivo de identificar y proponer medidas que contribuyan a alcanzar un crecimiento económico sostenible, eficiente y equilibrado. Por ello realizamos una adecuada gestión de materias primas, preservamos los recursos naturales fomentando el uso responsable de los mismos, garantizando su suministro y elaborando estudios para mejorar e identificar nuevas oportunidades de crecimiento económico. Además, desarrollamos productos innovadores en el ámbito del medioambiente y garantizamos la protección de la salud y la calidad de vida de las personas.

***Mira de cerca al presente que estás construyendo, porque debe parecerse al futuro con el que sueñas.***

***~Alice Walker~***

## PÉRGOLA BIOCLIMÁTICA

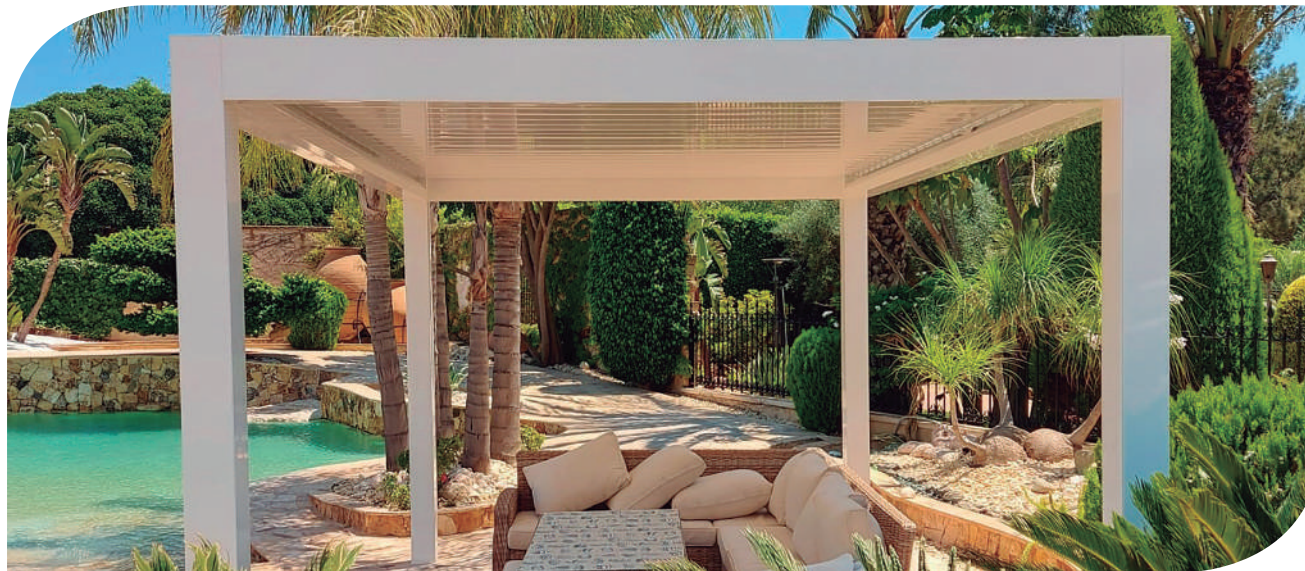

**Seesky BIO** se renueva y permite diseñar espacios inteligentes.

El sistema de protección solar **Seesky BIO** evoluciona y crea estancias donde poder disfrutar las 24 horas los 365 días del año. Vive la mejor experiencia en pérgolas bioclimáticas y disfruta de la mayor eficiencia y calidad que hayas imaginado nunca.

Gracias a su estructura de aluminio cubierta por un sistema de lamas orientables motorizadas regula la temperatura y la entrada de luz a la estancia manteniendo el calor que captan las lamas cerradas en invierno y dejando pasar el aire cuando se abren en verano.

La pérgola bioclimática cuenta con un diseño funcional y estético, orientado a la naturaleza con el que crear ambientes más cómodos y mejorar significativamente la calidad de vida de las personas.

Te ofrecemos la mejor solución para la gestión de la automatización residencial, empresarial y del canal HORECA

¿Quieres mantener una temperatura constante, ventilar el espacio, crear un ambiente acogedor en todo momento? El control que tendrás con la pérgola bioclimática **Seesky BIO**, estés donde estés, será total gracias al control domótico que podrás unificar con el resto de complementos que tengas instalados gracias a esta nueva opción que hemos incorporado. Espacios inteligentes para personas inteligentes. Integración, confort y eficiencia para simplificar tu día a día de la mano de **C3 Systems & Nice**. Tu bienestar nuestro principal objetivo. ¡Te enamorarás!



## PROTECCIÓN SOLAR INTELIGENTE



### VENTILACIÓN

Con los diferentes grados de orientación de las lamas se puede regular la temperatura de manera natural y se mantiene la ventilación en la estancia gracias al paso de aire optimizando la eficiencia energética del espacio.

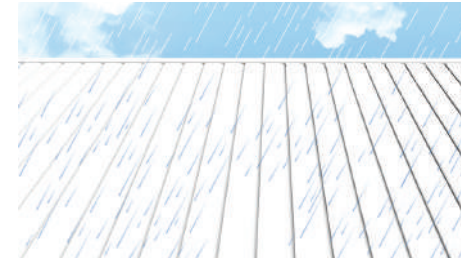

### PROTECCIÓN CONTRA LA LLUVIA

El diseño de las lamas y de las tapas laterales permite recoger el agua pluvial a través de un sistema de canalización, que facilita el desagüe por los pilares.

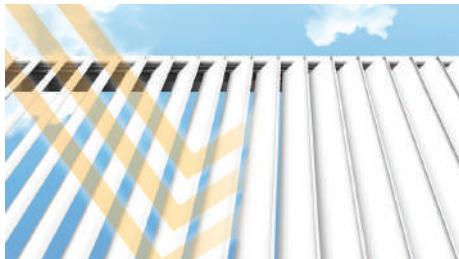

### PROTECCIÓN RAYOS UV

Gracias a las lamas orientables motorizadas con diferentes grados (45°, 90° y 135°) evitamos la exposición directa de los rayos ultravioleta y conseguimos la máxima protección posible.



### DOMÓTICA INTEGRADA

Conectividad 360°: integración con los diferentes protocolos más utilizados en automatización y total compatibilidad para crear ambientes con todos los dispositivos tecnológicos instalados.

## JUNTAS DE SELLADO



Con las juntas de sellado en el encuentro de los perfiles mecanizados en la fijación entre Viga-Pilar conseguimos evitar, en gran medida, las posibles filtraciones de agua en la estructura de la pérgola y obtenemos una mayor eficacia optimizando la impermeabilidad del sistema.

Esta evolución es un gran aliado para el instalador y el particular, ya que se da un importante paso adelante en materia de estanquidad. Confort, eficiencia y protección con la calidad de C3 Systems.

## DETALLES TÉCNICOS



### CANALIZACIÓN EN PILAR

El pilar en "U" permite desaguar por cualquiera de los pilares de la pérgola.

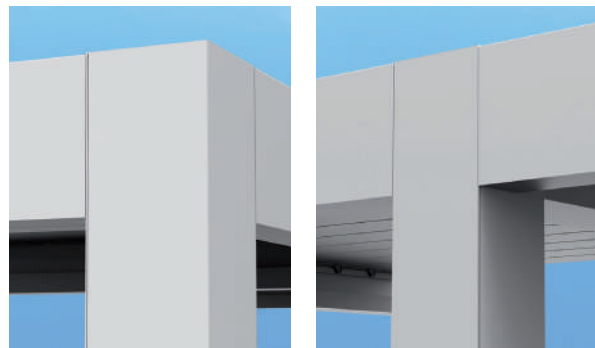

### UNIÓN ENTRE VIGAS Y PILARES

La unión entre las vigas y los pilares se realiza mediante anclajes y fijaciones internas con **tornillería oculta**, consiguiendo una terminación elegante, moderna y de gran calidad. Además, solo necesita un pilar para la unión de sucesivas pérgolas.

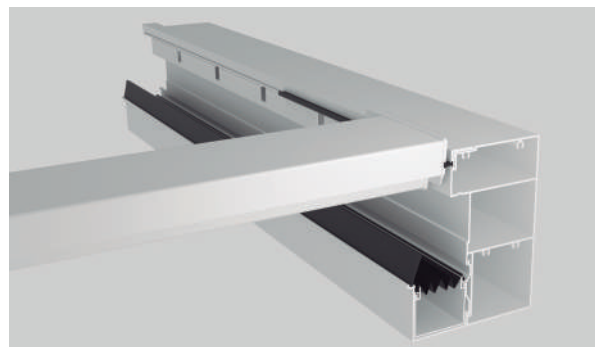

### ANTISPLASH SYSTEM PATENTADO

Nuestra pérgola incorpora un moderno sistema antisalpicadura en las vigas para que el agua pluvial canalizada no salpique al interior en ningún caso.



### PILAR REGISTRABLE

Gracias a este sistema, la instalación y mantenimiento de la pérgola se realizan de forma sencilla.

Con este pilar se genera un espacio útil para atornillar y para el mantenimiento de la red de cableado interno.



### LAMA CON POLIESTIRENO \*Opcional\*

Al introducir Poliestireno Expandido en la lama conseguimos aumentar las propiedades aislantes del componente, de forma que el sonido provocado por la lluvia se atenúa al caer sobre la lama.

## SECCIONES

1 | LAMA STD

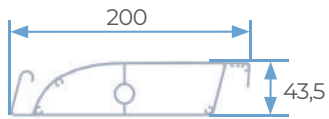

2 | LAMA XL

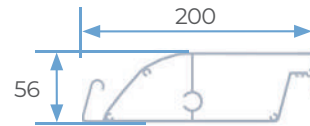

3 | VIGA STD

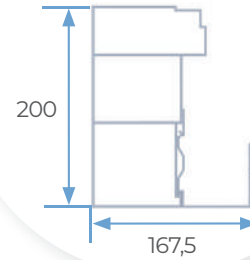

4 | VIGA HEAVY

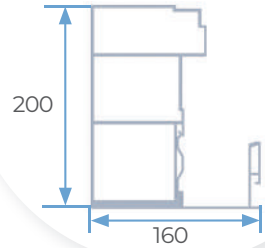

5A | PILAR REGISTRABLE

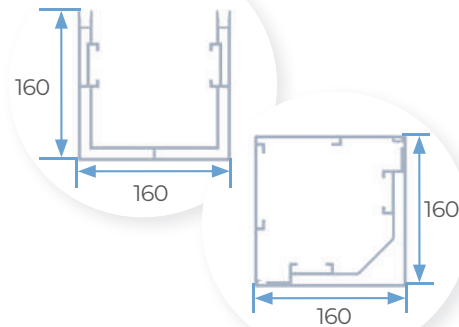

5B | PILAR CERRADO

6 | VIGA SUCESIÓN (L)

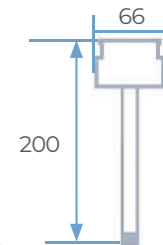

7 | VIGA SUCESIÓN (A)

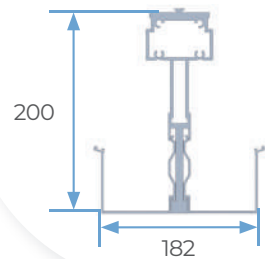

8 | CIERRE LAMA DELANTERO

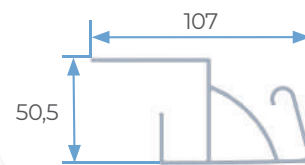

9 | CIERRE LAMA TRASERO

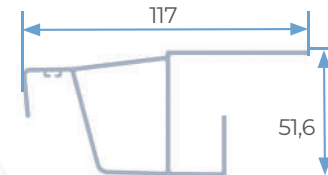

### A - TIPOS DE SOPORTES

- Regulable
- Reforzado regulable



Soporte regulable reforzado

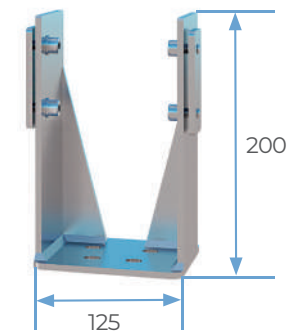

Soporte regulable



## DETALLES DE SOPORTES Y CANALIZACIÓN

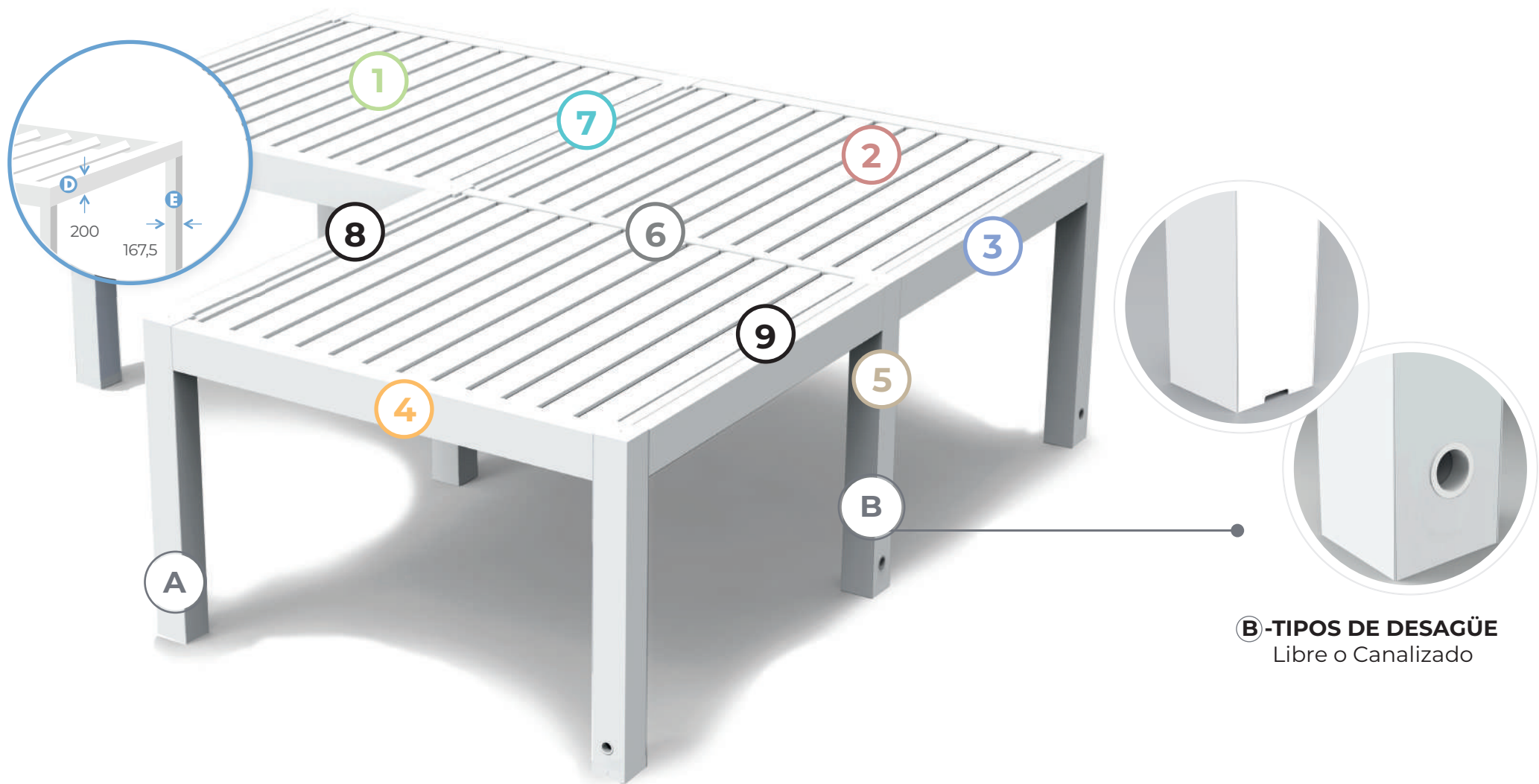

**B**-TIPOS DE DESAGÜE  
Libre o Canalizado

## MEDIDAS MÁXIMAS

Las pérgolas bioclimáticas **seesky-bio**, están compuestas por 4 tipos de perfiles según su ubicación.

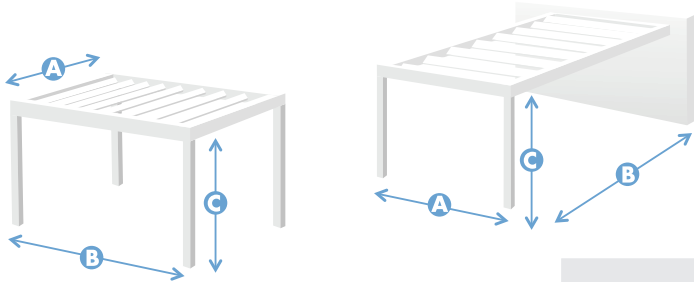

4 ó 2 COLUMNAS

<b>A</b>	Anchura máxima	4.700 mm
<b>B</b>	Longitud máxima	6.450 mm
<b>C</b>	Altura máxima	3.000 mm

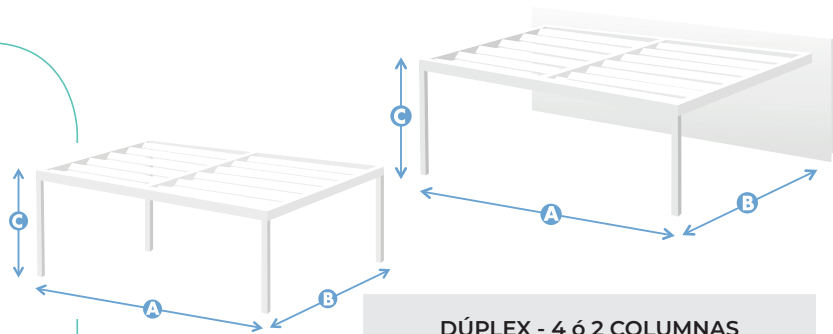

DÚPLEX - 4 ó 2 COLUMNAS

<b>A</b>	Anchura máxima	6.500 mm
<b>B</b>	Longitud máxima	6.450 mm
<b>C</b>	Altura máxima	3.000 mm

## VARIEDAD DE CONFIGURACIONES

**Seesky-bio** se fabrica a medida, pues su configuración espacial varía dependiendo del tipo de lugar o espacio donde se instale. Existen 4 tipos de configuraciones posibles:

### A EN ISLA

Configuración más habitual, donde la pérgola se fija solamente a suelo con pilares en sus extremos.

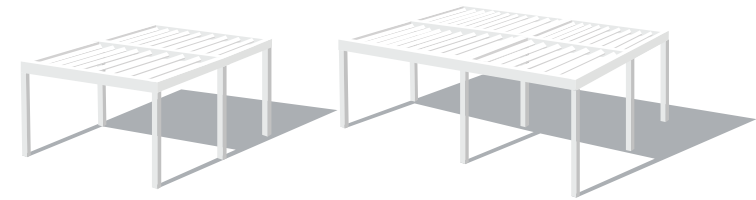

### B CON PORTERÍA

Configuración mixta, que combina dos tipos de sujeción: los pilares a suelo y la conexión a pared.

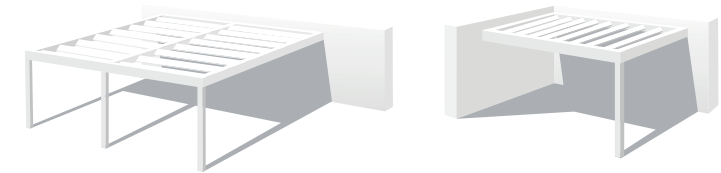

### C ENTRE PAREDES (SIN POSTES)

En esta configuración la pérgola solo se fija a pared y no tiene ningún tipo de pilar de sujeción.

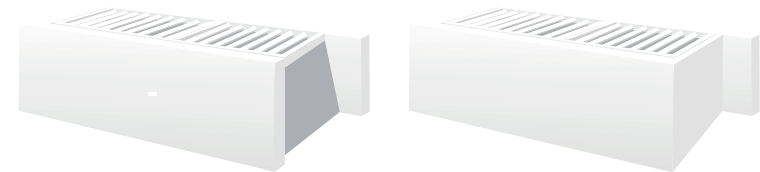

### D DÚPLEX

Esta configuración permite la unión de pérgolas sin pilares intermedios.

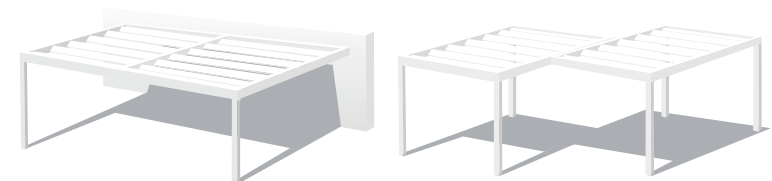

## OPCIÓN CABLE

También es posible suspender la pérgola mediante cables anclados en sus extremos y a la pared.

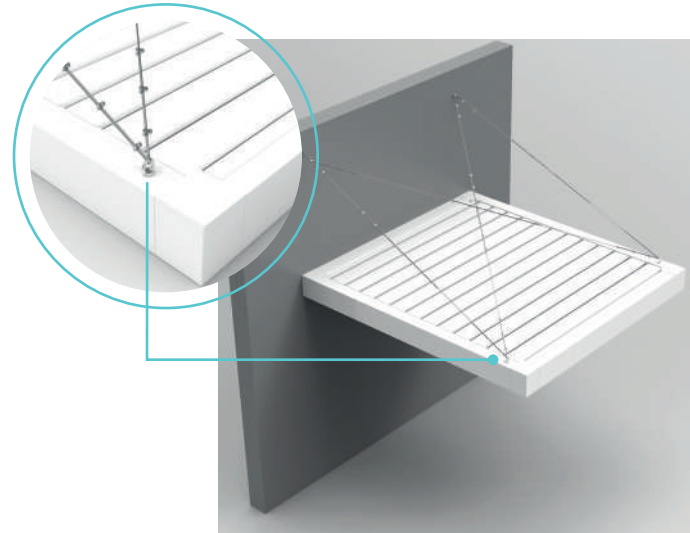

## PILAR DESPLAZADO

Con esta opción la pérgola se puede adaptar a nuevos espacios. El pilar se puede desplazar hasta 1000 mm.

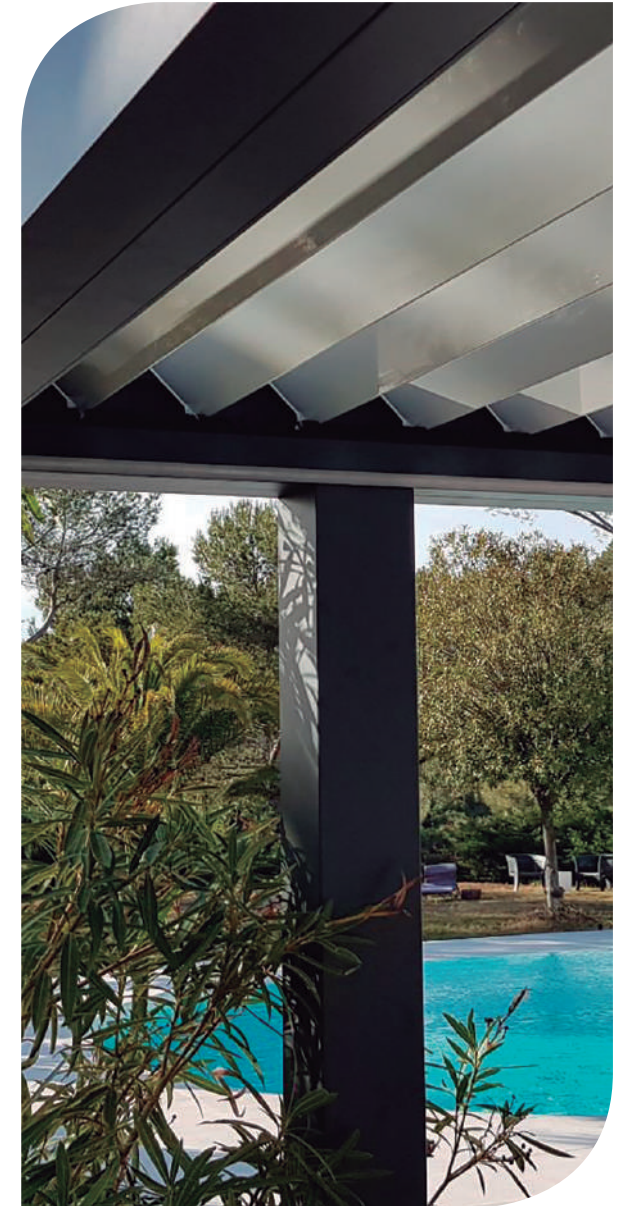



## DOMÓTICA

Con la interfaz bidireccional de **Nice** para el control inteligente del hogar, la pérgola bioclimática Seesky BIO ofrece la posibilidad de unificar los controles domóticos para que puedas crear el ambiente ideal en tu hogar estés donde estés. Gracias a la domótica integrada en las opciones disponibles de la pérgola se consigue optimizar al máximo el uso de la energía. Vive una experiencia única donde el confort y el bienestar se convierten en protagonistas. La calidad de C3 Systems en un sistema altamente sostenible y eficiente.

Puedes controlar de manera independiente cada estancia. Así, conseguimos mejorar el consumo en términos de ventilación, climatización y calefacción...

Creas escenarios personalizables: programa la iluminación, regula la temperatura de la estancia abriendo o cerrando las lamas, activa el sensor de temperatura... Todo esto y mucho más en un solo clic.

Espacios inteligentes para personas inteligentes. Un sistema innovador pensado para ti.

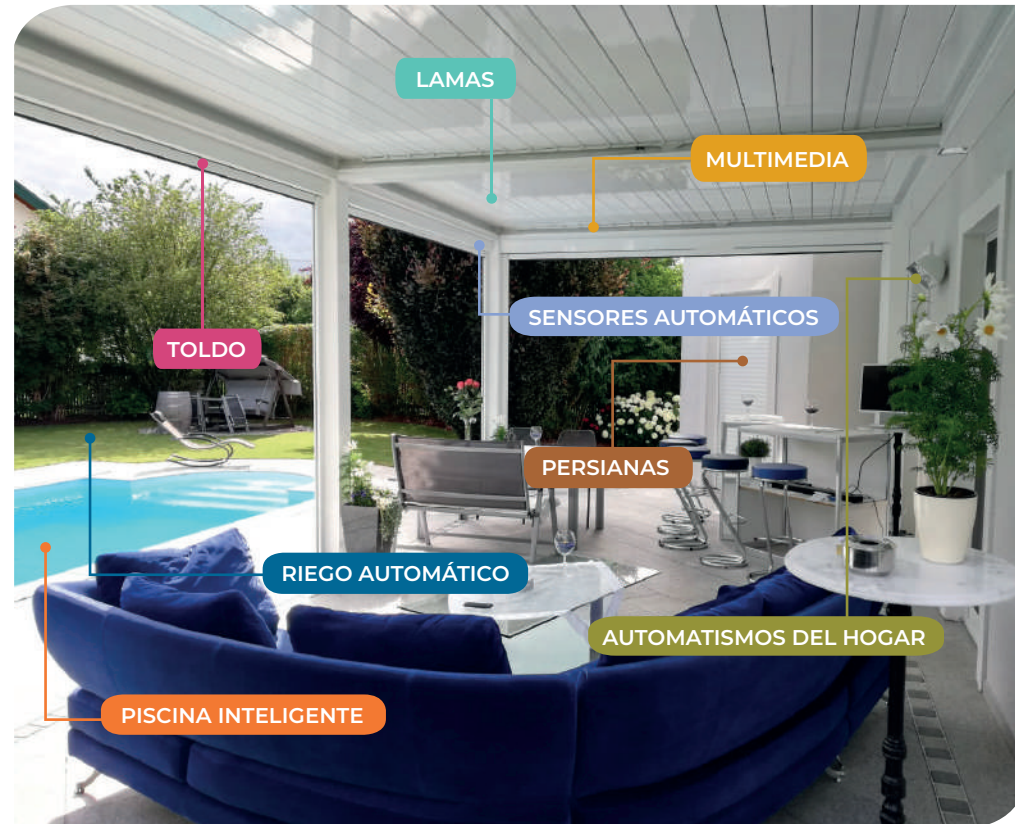
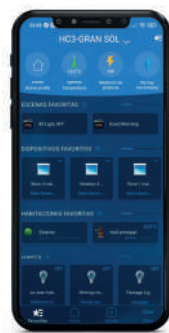



## CALEFACTOR POR INFRARROJOS

La pérgola bioclimática es compatible con el calefactor por infrarrojos **habitat-hot**. Gracias a este sistema de calefacción interno se puede disfrutar de la pérgola con temperaturas exteriores frías.

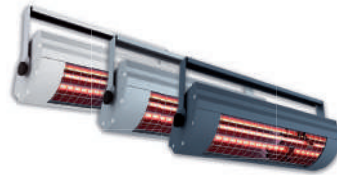

## ILUMINACIÓN

La iluminación va integrada en la pérgola en dos tipos de formatos:

- Luz LED en lama *STD*.
- Luz LED perimetral.

Además, hay dos tipos de opciones de color:

- Blanco 4000K
- RGB



Luz LED en lama

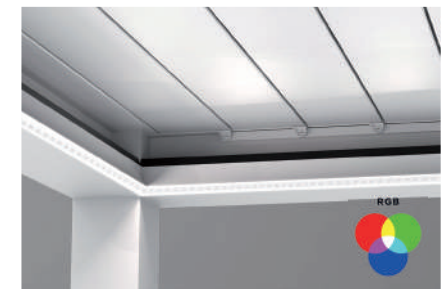

Luz LED perimetral



## SENSOR CLIMÁTICO

Gracias a este sensor único, la pérgola se adapta a las condiciones climatológicas que puedan ocurrir de manera inesperada.

Esta automatización de la pérgola bioclimática **seesky-bio** permite hacer frente a cualquier inclemencia meteorológica sin preocuparse de activar los diferentes dispositivos.

Además, se puede configurar según las condiciones climatológicas más comunes del entorno.



## CERRAMIENTO ACRISTALADO

## seeglass one sub®

Los sistemas de cerramiento de cristal corredero-batientes **seeglass-one-sub** no presentan perfiles verticales que obstaculicen la visión exterior.

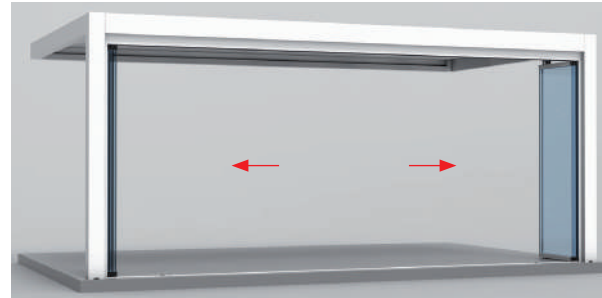

## CERRAMIENTO CORREDERO

## seeglass run®

Sistema de cerramiento acristalado de hojas correderas sin perfiles verticales: las hojas se deslizan por guías inferiores y superiores. Cerramiento idóneo para interiores y exteriores pudiendo separar espacios interiores y optimizar la entrada de luz natural.

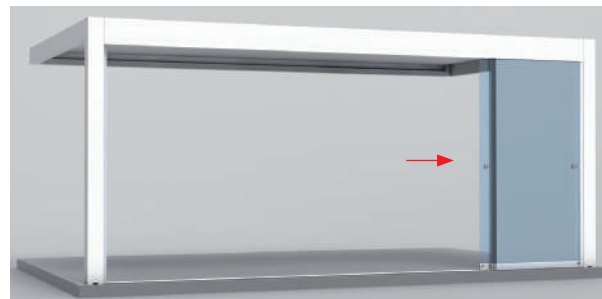
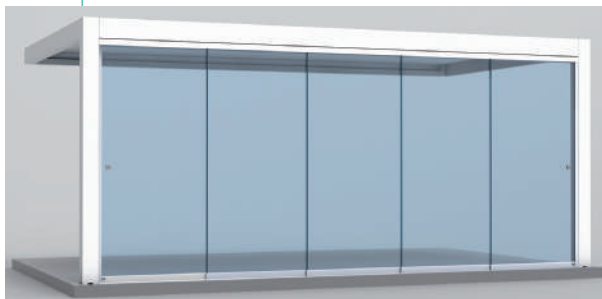

## CERRAMIENTO REGULABLE EN ALTURA

Sistema de cerramiento regulable en altura, compuesto de un sistema de regulación de 2 módulos: uno fijo y otro móvil. Genera protección contra corrientes de aire.

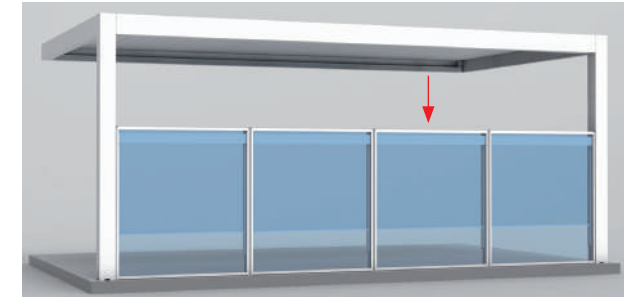
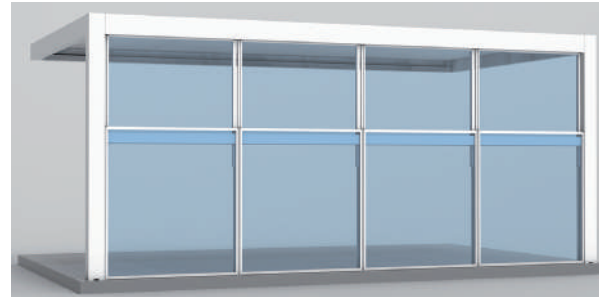

## TOLDO SCREEN

Este sistema de toldo enrollable *screen*, con sistema de cremallera soldada en los laterales del tejido, aporta una mayor resistencia al viento y optimiza el confort lumínico.

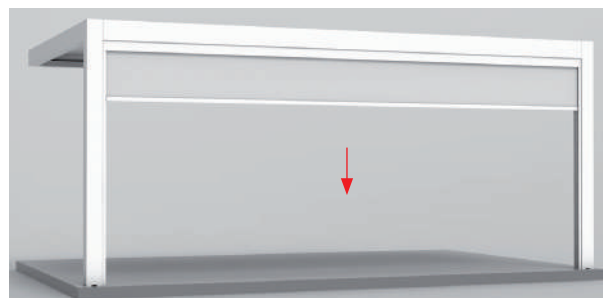

## MOSQUITERA PLISADA

Sistema de mosquitera plisada con diferentes aperturas. Diseñada especialmente para cubrir grandes dimensiones.

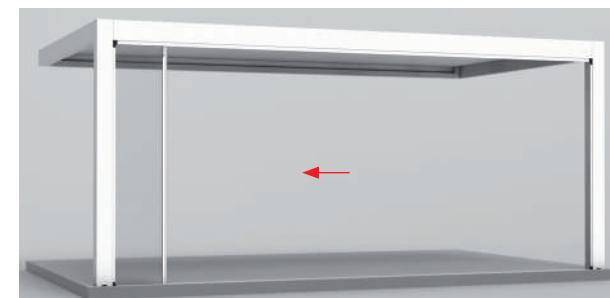

**Seesky-bio** está disponible en todos los acabados de la gama RAL, texturados y mates. Visita nuestra página web para conocer nuestra amplia gama de acabados.



Los perfiles de aluminio empleados para la fabricación de estos artículos cumplen con:

### ALEACIONES

Son extruidos cumpliendo con la Norma UNE EN 12020-1  
Corresponden a aluminio extruido aleación 6063 y tratamiento térmico T5  
Cumplen con las características de composición, según los requisitos establecidos en la Norma UNE-EN 573-3  
Cumplen las tolerancias dimensionales, según lo especificado en la Norma UNE-EN 755-2.

### TRATAMIENTO SUPERFICIAL LACADO

Los perfiles lacados, son tratados en instalaciones autorizadas para el uso de la Marca de Calidad QUALICOAT para el PINTADO, LACADO y RECUBRIMIENTO EN POLVO DEL ALUMINIO PARA ARQUITECTURA, en cumplimiento de las especificaciones de las Directrices de la Marca de Calidad QUALICOAT.



**¿Por qué debemos utilizar aluminio para los cerramientos del futuro?**

### **POR SU VENTAJA MEDIOAMBIENTAL**

*Es el único material de uso en ventana 100 % reciclable y reutilizable infinitas veces.*

*Es el único 100% sostenible y se recicla de forma efectiva. Lo demuestra el alto precio de su chatarra.*

*El mineral con el que se produce es prácticamente inagotable.*

*Es el único que fomenta 100% la economía circular.*





## HOMOLOGACIONES Y ENSAYOS

**Seesky-BIO** cuenta con los certificados de ensayo en laboratorio homologado, establecidos por la normativa legal nacional e internacional, expedidos por los correspondientes organismos de certificación.

Esta certificación le asegura que eligiendo productos C3 Systems, S.L. está adquiriendo un producto de calidad con todas las garantías necesarias.

MÁXIMA CALIFICACIÓN EN ENSAYOS*		
 <p><b>Resistencia al viento</b> UNE EN 1932:2014 CLASE 6 - 100 km/h</p>	 <p><b>Estanquidad al agua</b> UNE EN 14963:2007 210 l/m<sup>2</sup> (hora)</p>	 <p><b>Resistencia a la nieve</b> UNE EN 12833 150 kg/m<sup>2</sup></p>
 <p><b>*Ensayos obtenidos según medidas máximas (6450x4700x3000mm.)</b></p>		



Garantía de calidad de fabricación y seguridad de los productos procedentes de los fabricantes del sector del metal, entre ellos los de estructuras metálicas.



### Mercado CE

Todos nuestros sistemas están homologados por un laboratorio oficial y conforme a las exigencias de la Comisión Europea de llevar el sello de Mercado CE. Contamos con todos los ensayos y certificados que cumplen con esta normativa y disponemos de una herramienta informática que facilita al taller la obtención de esta etiqueta.



### 5 años de garantía\*

Seesky BIO cuenta con 5 años de garantía en todos los componentes y 3 años de garantía en componentes eléctricos.

\* (Documento de garantía disponible en el área de cliente - B2B).







**“Creamos  
espacios  
únicos”**



**MADE IN SPAIN**



C3 Systems, S.L. · Marie Curie, 23-25 · Elche Parque Empresarial · 03203 Elche (Alicante) España · Telf. +34 966 286 186  
c3systems@c3systems.es · www.c3systems.es



ED. 9 - 2023

Este documento responde a una mera función de promoción comercial; no constituye una auténtica oferta publicitaria en sentido «estricto». De cara a la formación del oportuno contrato, rogamos se ponga en contacto con C3 Systems, S.L. con el fin de ofrecerle una información concreta y personalizada, que contenga datos objetivos, referidos a características relevantes, y que, si cabe entender que constituirá una oferta en sentido «estricto».

C3 Systems, S.L. se compromete a través de este medio a no realizar publicidad engañosa. A estos efectos, por lo tanto, no serán considerados como publicidad engañosa los errores formales o numéricos que puedan encontrarse a lo largo del contenido de este documento; en particular, en lo que se refiere a las imágenes que lo acompañan, que lo son de forma ilustrativa y no contractual. En todo caso, C3 Systems, S.L., se compromete a corregirlo tan pronto como tenga conocimiento de dichos errores.